

Estanterías, bancos, taquillas
Estanterías, bancos, taquillas
y contenedores de plástico.
y contenedores de plástico.



NEW - NUEVO	Estanterías de plegables - NEW - NUEVO -	2-5	
	Estanterías estándar	6 - 7	
	Accesorios	8	
	Aplicaciones especiales	9	
	Carros porta-bandejas plegables	10	
	Plataformas y palets	11	
	Suelos industriales	12	
	Taquillas	13 - 16	
	Percheros y guardarropas	17	
	Bancos de vestuario	18 - 19	
	Elementos para piscina	20	
	Suelos para vestuarios y piscinas	21	
	Contenedores	22 - 23	
	Bases rodantes	23	
	Contenedores ecológicos	24	
	Vallas	24	



JEVO - NEW - NUEVO - NEW - NUEVO - NEW - NUEVO -



- NEW



NOVEDADES



Estanterías, y contenedores isotérmicos

Estanterías

NUESTRA NUEVA ESTANTERÍA

+ HIGIÉNICAS

- Disminuye la sobre posición de tubos para facilitar limpieza.

+ ESTABILIDAD Y RESISTENCIA

- Mejora sustancial en la estabilidad estructural, mediante la sustitución de los encajes cilíndricos por cuadrados. Aumentando presión y base en la unión.
- Patas totalmente cuadradas, más puntos de apoyo.

+ SUPERFICIE ÚTIL

- Entre un 11 y un 19 % más, respecto al mismo espacio ocupado.
- Se eliminan en la estructura de los estantes, recovecos inaccesibles e inutilizables ganando mayor capacidad por estante.

+ SEGURIDAD

- Eliminación de salientes 100%.
- Menor riesgo de accidentes, roturas y golpes.

- VOLUMEN DE EMPAQUETADO

- Debido a la eliminación de salientes y otras partes modificadas en la estructura de los estantes, los paquetes son más compactos y pequeños.

CARACTERÍSTICAS GENERALES

HIGIÉNICAS

- Superficie lisa y no porosa.
- Fabricadas con resinas plásticas de alta calidad.
- Evitan la condensación.
- No se oxidan.
- Cantos romos para evitar accidentes.
- Aptas para entornos HACCP

RESISTENTES

- Resistencia a la carga 400kg./m².
- Temperaturas desde -40°C a 80°C.
- Inalterables a ácidos, aceites, grasa y humedades.
- No se manchan con el uso de detergentes.
- Clasificación: M1 según norma UNE 23727.

VERSÁTILES

- Ampliables con nuevos elementos.
- Amoldables fácilmente a nuevas alturas.
- Módulos especialmente diseñados, para un mejor aprovechamiento de las esquinas.
- Accesorios para diferentes utilidades.

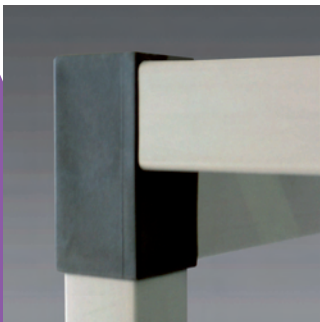

Nueva estructura.



Rueda.



Pata regulable.



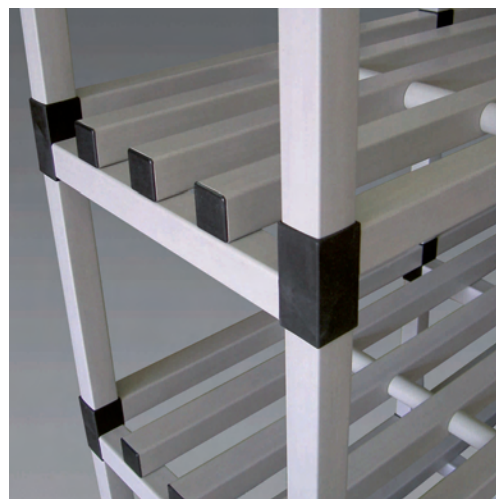

Bancos de vestuario

NUEVA ESTANTERÍA ESTÁNDAR MODULAR

ESQUEMAS	REFERENCIA	SUPERFICIE RANURADA			COLORES	
		MEDIDAS L x A x H H 1500 4 est./H 1745 5 est.	LUZ ENTRE BARRAS	ESTANTES	COMBINACIÓN ESTÁNDAR TUBOS	CODOS
	ANW4004/5 ANW5004/5 ANW6004/5	1000 x 400 x 1500/1745 1000 x 500 x 1500/1745 1000 x 600 x 1500/1745	70 67 65	4/5 4/5 4/5	GRIS BEIGE BLANCO	NEGRO
	BNW4004/5 BNW5004/5 BNW6004/5	1200 x 400 x 1500/1745 1200 x 500 x 1500/1745 1200 x 600 x 1500/1745	70 67 65	4/5 4/5 4/5	GRIS BEIGE BLANCO	NEGRO
	CNW4004/5 CNW5004/5 CNW6004/5	1500 x 400 x 1500/1745 1500 x 500 x 1500/1745 1500 x 600 x 1500/1745	70 67 65	4/5 4/5 4/5	GRIS BEIGE BLANCO	NEGRO
	DNW4004/5 DNW5004/5 DNW6004/5	2000 x 400 x 1500/1745 2000 x 500 x 1500/1745 2000 x 600 x 1500/1745	70 67 65	4/5 4/5 4/5	GRIS BEIGE BLANCO	NEGRO

LUZ ENTRE ESTANTES 400 mm. PARA 4 EST ALTURA 1500 mm. Y 350 mm. PARA 5 EST. ALTURA 1745 mm.



LAS ESQUINAS SE COMPONEN DE UNA ESTANTERÍA ESTÁNDAR (BASE) Y OTRA ADOSADA A ESTA (ENCAJE); ES NECESARIO SABER SI EL ENCAJE SE REALIZA A LA IZQUIERDA O A LA DERECHA DE LA BASE; LAS MEDIDAS A TENER EN CUENTA SON LAS EXTERIORES (PARED)

ACCESORIOS PARA LA NUEVA ESTANTERÍA ESTÁNDAR

PLACAS DE P.E. BLANCO ALIMENTARIO PARA ESTANTERIA SUPERFICIE EN POLIETILENO DE 2 mm DE GROSOR				CANTIDAD NECESARIA POR ESTANTE
ESQUEMAS	REFERENCIA	PARA		
	ANW4004/5 ANW5004/5 ANW6004/5	1000 x 400 x 1500/1745 1000 x 500 x 1500/1745 1000 x 600 x 1500/1745		1 1 1
	BNW4004/5 BNW5004/5 BNW6004/5	1200 x 400 x 1500/1745 1200 x 500 x 1500/1745 1200 x 600 x 1500/1745		1 1 1
	CNW4004/5 CNW5004/5 CNW6004/5	1500 x 400 x 1500/1745 1500 x 500 x 1500/1745 1500 x 600 x 1500/1745		2 2 2
	DNW4004/5 DNW5004/5 DNW6004/5	2000 x 400 x 1500/1745 2000 x 500 x 1500/1745 2000 x 600 x 1500/1745		2 2 2

PATAS REGULABLES				CANTIDAD NECESARIA ESTANT. "A" Y "B"	CANTIDAD NECESARIA ESTANT. "C" Y "D"
ESQUEMAS	DIÁMETRO	REGULACIÓN	REFERENCIA		
	40	20 mm.	PRNPENG	2 (SOLO FRONTAL)	3 (SOLO FRONTAL)

BANCOS Y ELEMENTOS DE VESTUARIO

NUEVO BANCO DE VESTUARIO			
ESQUEMAS	MEDIDAS L x A x H	REFERENCIA	NIVELES
	1000 x 350 x 485 1500 x 350 x 485 2000 x 350 x 485	BAN1000 BAN1500 BAN2000	LUZ ENTRE BARRAS 30 mm. (SUPERIOR); 105 mm (INFERIOR)



Estanterías plegables

Estanterías resistentes, higiénicas, plegables y versátiles

RESISTENTES

- Resistencia a la carga 250 Kg/m²
- Temperatura desde -40° C a 80° C.
- Inalterable a la humedad, ácidos, aceites y grasas.
- No se manchan con el uso de detergentes.

HIGIÉNICAS

- Superficie no porosa.
- Fabricadas con resinas plásticas de alta calidad.
- Evitan la condensación.
- No se oxidan.
- Cantos romos para evitar accidentes.
- Baldas extraíbles para su lavado en lavavajillas.

VERSÁTILES

- Ampliables con nuevos elementos (modulares)
- Fácilmente amoldables a nuevas alturas.
- Módulos especialmente diseñados para un mejor aprovechamiento de las esquinas.
- Accesorios para diferentes utilidades.
- Plegables para el mejor aprovechamiento de espacios.
- Baldas rejadas o llenas.

PARA MEDIDAS ESPECIALES CONSULTAR

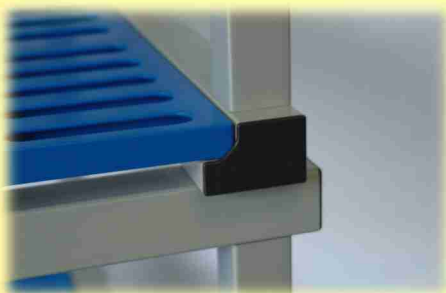
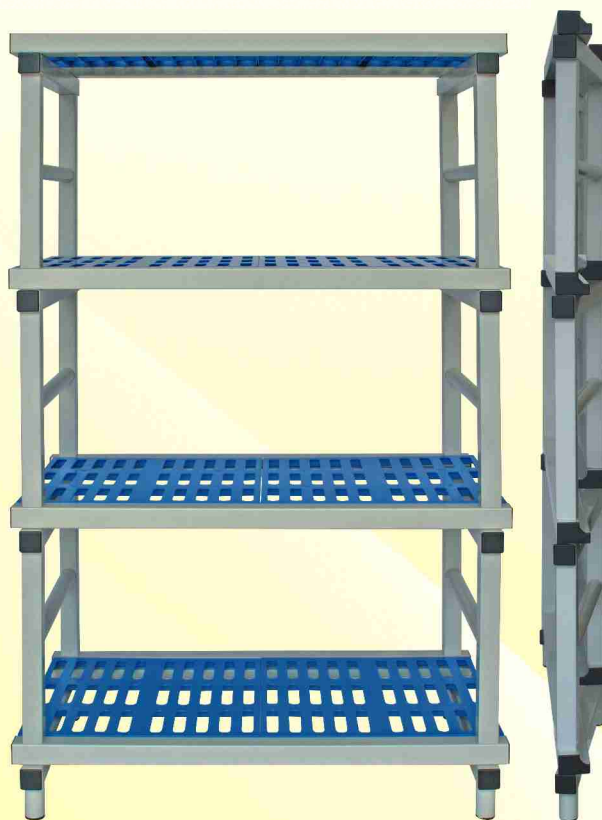

Topes laterales para evitar el desplazamiento de las baldas.



El sistema de plegado permite optimizar el volumen de empaquetado y transporte.



Baldas extraíbles para facilitar su lavado, pueden lavarse en el lavavajillas.

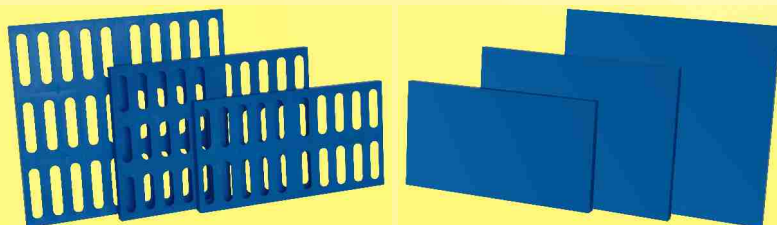

Baldas rejadas y llenas.



Estanterías plegables

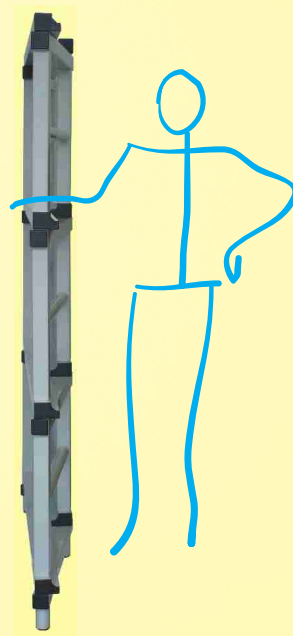
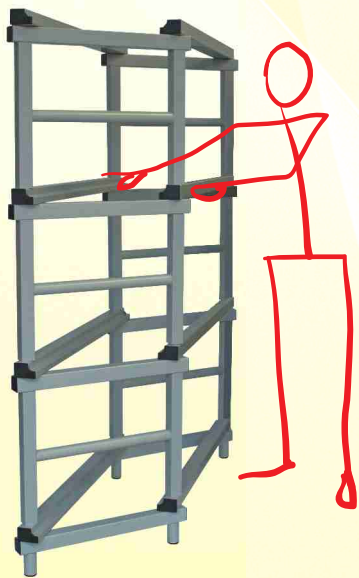

Las estanterías Lógicas al ser plegables, ocupan el menor espacio posible.



Baldas en tres formatos distintos que permiten montar estanterías de distintas profundidades.

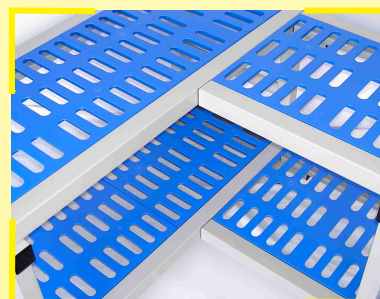

Encaje en "L"



Rueda



Pata regulable



Estanterías plegables



Gama Monobloc.

La versión monobloc facilita aún más el montaje, permite la colocación de ruedas convirtiéndola en un elemento móvil seguro.

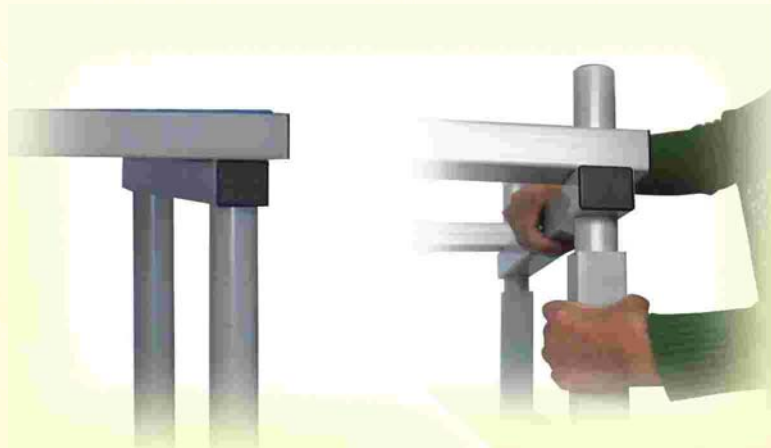

Versión Monobloc

Versión Modular

Fáciles de montar y limpiar, las estanterías lógicas son la mejor opción para los almacenes que precisan estanterías duraderas, resistentes y en los que la higiene juega un papel importante.

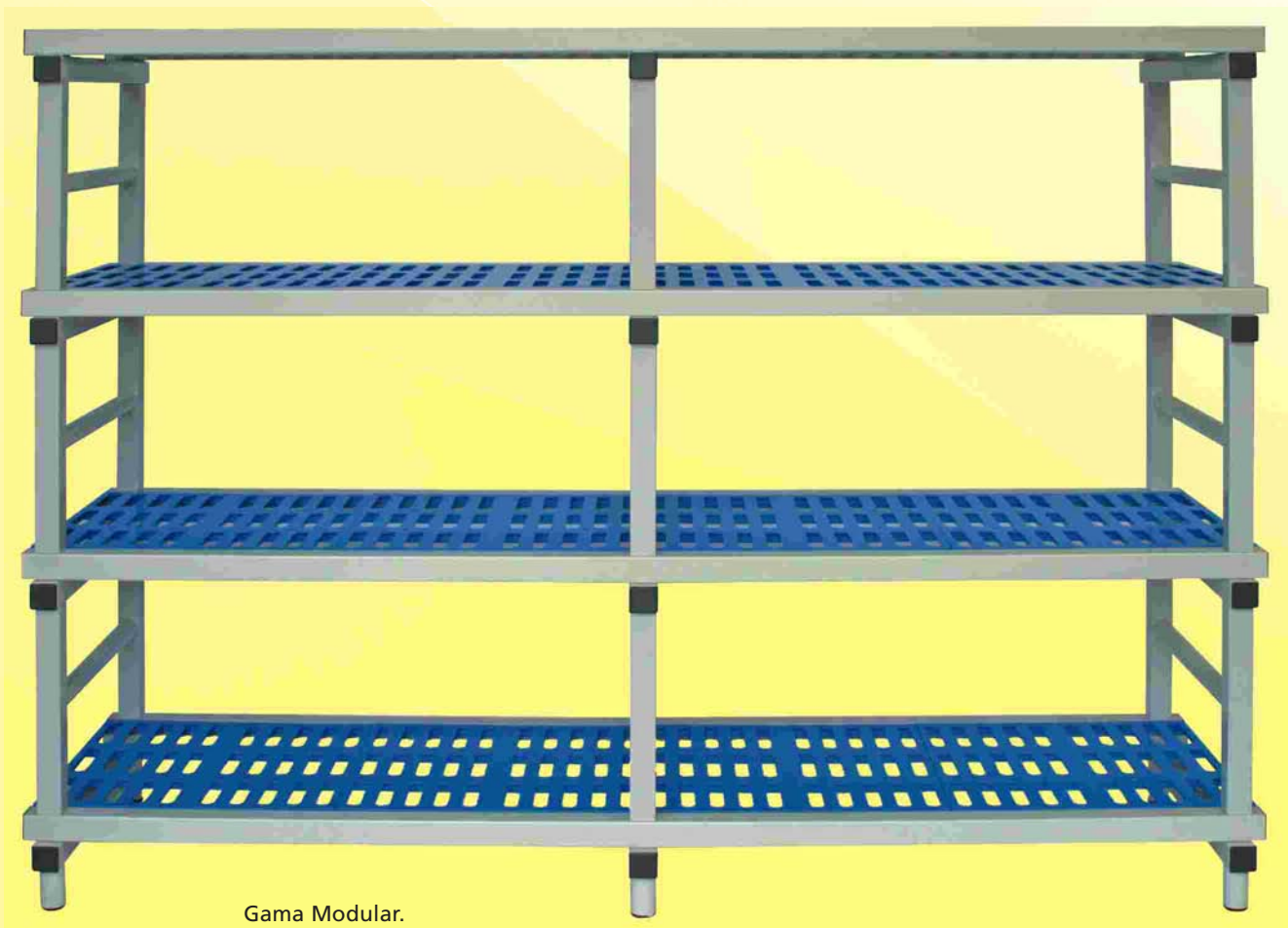

Gama Modular.



Estanterías plegables

PLEGABLES MONOBLOC							
		ALTURA 1500 mm. 4 estantes	NÚMERO DE BALDAS	COLORES	ALTURA 1745 mm. 5 estantes	NÚMERO DE BALDAS	COLORES
	MEDIDAS L x A x H H 1500 4 est. / H 1745 5 est.	REF.	CANTIDAD		REF.	CANTIDAD	
	1000 x 400 x 1500/1745 1000 x 500 x 1500/1745 1000 x 600 x 1500/1745	AP4004 AP5004 AP6004	8 8 8	GR-BG-BL GR-BG-BL GR-BG-BL	AP4005 AP5005 AP6005	10 10 10	GR-BG-BL GR-BG-BL GR-BG-BL
	1200 x 400 x 1500/1745 1200 x 500 x 1500/1745 1200 x 600 x 1500/1745	BP4004 BP5004 BP6004	12 12 12	GR-BG-BL GR-BG-BL GR-BG-BL	BP4005 BP5005 BP6005	15 15 15	GR-BG-BL GR-BG-BL GR-BG-BL
	1500 x 400 x 1500/1745 1500 x 500 x 1500/1745 1500 x 600 x 1500/1745	CP4004 CP5004 CP6004	12 12 12	GR-BG-BL GR-BG-BL GR-BG-BL	CP4005 CP5005 CP6005	15 15 15	GR-BG-BL GR-BG-BL GR-BG-BL
	2000 x 400 x 1500/1745 2000 x 500 x 1500/1745 2000 x 600 x 1500/1745	DP4004 DP5004 DP6004	16 16 16	GR-BG-BL GR-BG-BL GR-BG-BL	DP4005 DP5005 DP6005	20 20 20	GR-BG-BL GR-BG-BL GR-BG-BL

PLEGABLES MODULARES							
		ALTURA 1500 mm. 4 estantes	NÚMERO DE BALDAS	COLORES	ALTURA 1745 mm. 5 estantes	NÚMERO DE BALDAS	COLORES
	MEDIDAS L x A x H H 1500 4 est. / H 1745 5 est.	REF.	CANTIDAD		REF.	CANTIDAD	
	1000 x 400 x 1500/1745 1000 x 500 x 1500/1745 1000 x 600 x 1500/1745	APM4004 APM5004 APM6004	8 8 8	GR-BG-BL GR-BG-BL GR-BG-BL	APM4005 APM5005 APM6005	10 10 10	GR-BG-BL GR-BG-BL GR-BG-BL
	1200 x 400 x 1500/1745 1200 x 500 x 1500/1745 1200 x 600 x 1500/1745	BPM4004 BPM5004 BPM6004	12 12 12	GR-BG-BL GR-BG-BL GR-BG-BL	BPM4005 BPM5005 BPM6005	15 15 15	GR-BG-BL GR-BG-BL GR-BG-BL
	1500 x 400 x 1500/1745 1500 x 500 x 1500/1745 1500 x 600 x 1500/1745	CPM4004 CPM5004 CPM6004	12 12 12	GR-BG-BL GR-BG-BL GR-BG-BL	CPM4005 CPM5005 CPM6005	15 15 15	GR-BG-BL GR-BG-BL GR-BG-BL
	2000 x 400 x 1500/1745 2000 x 500 x 1500/1745 2000 x 600 x 1500/1745	DPM4004 DPM5004 DPM6004	16 16 16	GR-BG-BL GR-BG-BL GR-BG-BL	DPM4005 DPM5005 DPM6005	20 20 20	GR-BG-BL GR-BG-BL GR-BG-BL
		LAS ESQUINAS SE COMPONEN DE UNA ESTANTERÍA ESTÁNDAR (BASE) Y OTRA ADOSADA A ESTA (ENCAJE); ES NECESARIO SABER SI EL ENCAJE SE REALIZA A LA IZQUIERDA O A LA DERECHA DE LA BASE; LAS MEDIDAS A TENER EN CUENTA SON LAS EXTERIORES.					TUBO GRIS BEIGE BLANCO

BALDA CALADA PARA ESTANTERÍAS PLEGABLES						
	REF.	PARA	COLOR	MEDIDAS	Nº DE HUECOS	MEDIDAS DE HUECO
	RJ400 RJ500 RJ600	XP Y XPM400 XP Y XPM500 XP Y XPM600	AZUL AZUL AZUL	495 x 266 x 22 495 x 355 x 22 495 x 455 x 22	20 30 30	96 x 24 85 x 24 115 x 24

BALDA LLENA PARA ESTANTERÍAS PLEGABLES						
	REF.	PARA	COLOR	MEDIDAS	Nº DE HUECOS	MEDIDAS DE HUECO
	RJL400 RJL500 RJL600	XP Y XPM400 XP Y XPM500 XP Y XPM600	AZUL AZUL AZUL	495 x 266 x 22 495 x 355 x 22 495 x 455 x 22	0 0 0	- - -

ACCESORIOS						
RUEDAS	DIÁMETRO	MATERIAL	REF.	CARGA	CANTIDAD NECESARIA POR ESTANTERÍA "A" Y "B"	CANTIDAD NECESARIA POR ESTANTERÍA "C" Y "D"
	125	CINCADA	RO125CISF	125 Kg.	4	6
	125	CINCADA	RO125CICF	125 Kg.	4	6
	125	POLIAMIDA	RO125PLSF	125 Kg.	4	6
	125	POLIAMIDA	RO125PLCF	125 Kg.	4	6
Nota: las estanterías con ruedas llevan refuerzos internos de aluminio para garantizar su resistencia.						
PATAS REGULABLES	DIÁMETRO	REGULACIÓN	REF.	COLORES	CANTIDAD NECESARIA POR ESTANTERÍA "A" Y "B"	CANTIDAD NECESARIA POR ESTANTERÍA "C" Y "D"
	41	20 mm.	PRPENG	GR. BG. BL.	4	6



Estanterías estándar

HIGIENICAS:

- Superficie lisa y no porosa
- Fabricadas con resinas plásticas de alta calidad.
- Evitan la condensación.
- No se oxidan
- Cantos redondeados para evitar accidentes.

RESISTENTES:

- Resistencia a la carga 400 kg./m²
- Temperaturas desde -40° C a 80° C.
- Inalterables a ácidos, aceites, grasa y humedades.
- No se manchan con el uso de detergentes.
- Clasificación: M1 según norma UNE 23727

VERSÁTILES:

- Ampliables con nuevos elementos.
- Amoldables fácilmente a nuevas alturas.
- Módulos especialmente diseñados, para un mejor aprovechamiento de las esquinas.
- Accesorios para diferentes utilidades.

CONSULTENOS CUALQUIER MEDIDA ESPECIAL

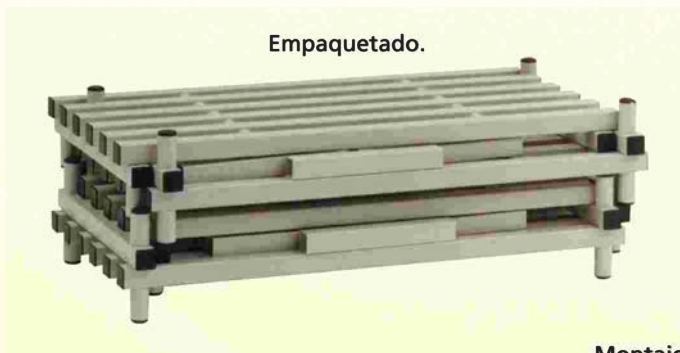

Montaje.



Dos montantes.



Tres montantes.



Encaje en "L".

ESTANTERÍAS GAMA ESTÁNDAR / ESQUINALES

ESQUEMA	SUPERFICIE RANURADA (LUZ 57 mm.)				COLORES	
	REFERENCIA	MEDIDAS (L x A x H)	ESTANTES	PLACAS	COMBINACIÓN ESTÁNDAR	
	A4004/5 A5004/5 A6004/5	1000 x 400 x 1500/1745 1000 x 500 x 1500/1745 1000 x 600 x 1500/1745	4/5	Ver accesorios	GRIS BEIGE BLANCO	MARRÓN NEGRO
	B4004/5 B5004/5 B6004/5	1200 x 400 x 1500/1745 1200 x 500 x 1500/1745 1200 x 600 x 1500/1745	4/5	Ver accesorios	GRIS BEIGE BLANCO	MARRÓN NEGRO
	C4004/5 C5004/5 C6004/5	1500 x 400 x 1500/1745 1500 x 500 x 1500/1745 1500 x 600 x 1500/1745	4/5	Ver accesorios	GRIS BEIGE BLANCO	MARRÓN NEGRO
	D4004/5 D5004/5 D6004/5	2000 x 400 x 1500/1745 2000 x 500 x 1500/1745 2000 x 600 x 1500/1745	4/5	Ver accesorios	GRIS BEIGE BLANCO	MARRÓN NEGRO
	LAS ESQUINAS SE COMPONEN DE UNA ESTANTERÍA ESTÁNDAR (BASE) Y OTRA ADOSADA A ESTA (ENCAJE); ES NECESARIO SABER SI EL ENCAJE SE REALIZA A LA IZQUIERDA O A LA DERECHA DE LA BASE; LAS MEDIDAS A TENER EN CUENTA SON LAS EXTERIORES.				GRIS BEIGE BLANCO	MARRÓN NEGRO

Nota: Luz entre barras 57 mm. - Luz entre estantes 400 mm. para 4 estantes y 350 mm. para 5 estantes



Estanterías - otras versiones

Módulos diseñados para adaptarse a cualquier necesidad. Se montan con mucha facilidad sin precisar elementos metálicos. Su ligereza permite desplazarlas fácilmente. Nuestro sistema de fabricación nos permite ofrecerles:

- ALTURAS ESPECIALES
- LARGOS ESPECIALES
- ANCHOS ESPECIALES
- FORMAS ESPECIALES
- APLICACIONES ESPECIALES



Placa Polietileno.



Estantería inclinada.

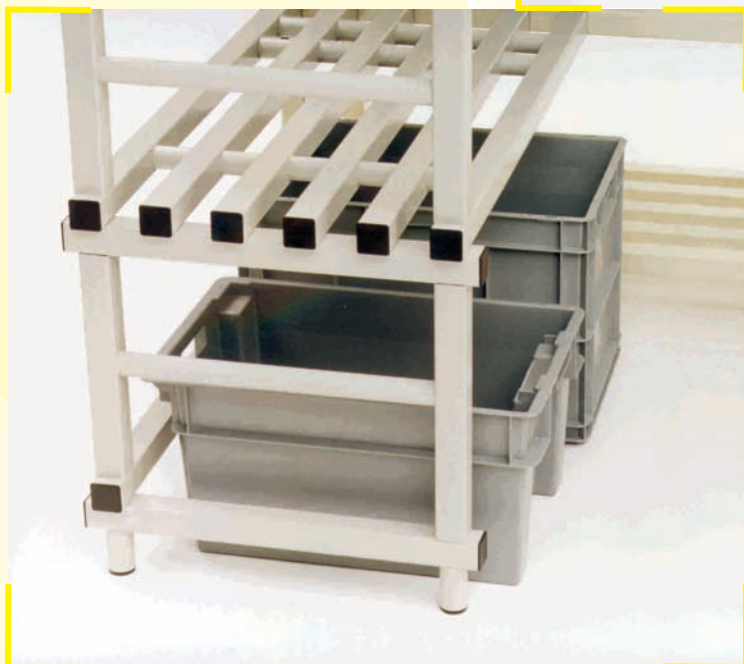

Estante vacío.

**CONSULTENOS
CUALQUIER
MEDIDA ESPECIAL**

ESTANTERÍAS INCLINADAS

ESTANTERÍAS INCLINADAS					COLORES	
ESQUEMA	SUPERFICIE RANURADA (LUZ 57 mm.)				COMBINACIÓN STANDARD	
	AI7004	1000 x 726 x 1729	4	Ver accesorios	GRIS BEIGE BLANCO	MARRÓN NEGRO
	CI7004	1500 x 726 x 1729	4			
	DI7004	2000 x 726 x 1729	4			

ESTANTERÍAS SIN ESTANTE INFERIOR

ESTANTERÍAS SIN ESTANTE INFERIOR					COLORES	
ESQUEMA	SUPERFICIE RANURADA (LUZ 57 mm.)				COMBINACIÓN STANDARD	
	AV5004/5	1000 x 500 x 1500/1745	4/5	Ver accesorios	GRIS BEIGE BLANCO	MARRÓN NEGRO
	AV6004/5	1000 x 600 x 1500/1745	4/5			
	BV5004/5	1200 x 500 x 1500/1745	4/5			
	BV6004/5	1200 x 600 x 1500/1745	4/5			
	CV5004/5	1500 x 500 x 1500/1745	4/5			
	CV6004/5	1500 x 600 x 1500/1745	4/5			
	DV5004/5	2000 x 500 x 1500/1745	4/5			
	DV6004/5	2000 x 600 x 1500/1745	4/5			



Barras de cuelgue.

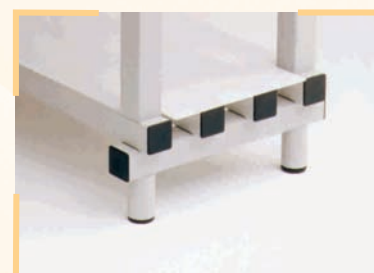

Superficie llana.



Patas regulables.



Ruedas de plástico.



Placas PVC Expandido.

PLACAS

PLACAS PARA ESTANTERIAS STANDARD

ESQUEMA	REFERENCIA	PARA ESTANTERIAS	CANTIDAD POR ESTANTE	GROSOR	MATERIAL	COLOR
	PLxxxx PLxxxx PLxxxx	< de 1201 mm. > de 1200 mm. > de 2400 mm.	1 2 3	3 mm. 3 mm. 3 mm.	Poliétileno Poliétileno Poliétileno	Blanco Blanco Blanco

RUEDAS Y PATAS REGULABLES

RUEDAS

ESQUEMA	REFERENCIA	SOPORTE	FRENO	Ø	CARGA	COLOR
	RO125CISF RO125CICF RO125PLSF RO125PLCF	Cincada Cincada Plástico Plástico	NO SI NO SI	125 mm. 125 mm. 125 mm. 125 mm.	125 kg. Rueda 125 kg. Rueda 125 kg. Rueda 125 kg. Rueda	Gris Gris Gris Gris

PATAS REGULABLES

ESQUEMA	REFERENCIA	MATERIAL	Ø	ALTURA MIN.	ALTURA MAX.	COLOR
	PCNPENG	METÁLICA + PE	40 mm.	75 mm.	100 mm.	GRIS BEIGE BLANCO



Aplicaciones especiales

Se acoplan a cualquier distribución de espacio.
 Sobre pedido, se construyen en cualquier medida.
 Se pueden adaptar a los obstáculos (maquinaria, muros, columnas, etc...).



Cultivo Micro-algas.



Hospital militar de campaña.



Laboratorios.



Estanterías inclinadas para cárnicas.



Mesas de trabajo.



Supermercados.

ESTANTERÍAS CON BARRA PARA COLGAR

ESQUEMA	SUPERFICIE RANURADA (LUZ 57 mm.)				COLORES	
	REFERENCIA	MEDIDAS (L x A x H)	ESTANTES	PLACAS	COMBINACIÓN STANDARD	
	AP4003/4	1000 x 400 x 1500/1745	3/4	Ver accesorios	GRIS BEIGE BLANCO	MARRÓN NEGRO
	AP5003/4	1000 x 500 x 1500/1745	3/4			
	BP4003/4	1200 x 400 x 1500/1745	3/4			
	BP5003/4	1200 x 500 x 1500/1745	3/4			
	CP4003/4	1500 x 400 x 1500/1745	3/4			
	CP5003/4	1500 x 500 x 1500/1745	3/4			
	DP4003/4	2000 x 400 x 1500/1745	3/4			
	DP5003/4	2000 x 500 x 1500/1745	3/4			

ESTANTES ADICIONALES

ESTANTES STANDARD

ESTANTE ADICIONAL + MONTANTES "H"

SE PUEDEN AÑADIR TANTOS ESTANTES COMO SE DESEE.

ESTANTES CON BARRA REFORZADA DE CUELQUE

ESTANTE CON BARRA

PREVISTO PARA EL CUELQUE DE GANCHOS O PERCHAS, REFORZADO CON ALUMINIO EN SU INTERIOR



Carros porta-bandejas plegables

NUESTRO SISTEMA DE FABRICACIÓN NOS PERMITE OFRECERLE:

- Medidas adaptadas a sus necesidades.
- Diferente número de niveles.
- Adaptable a diversas aplicaciones.
- Adaptable a cualquier caja o bandeja.
- Suministrable con cajas, bacs, cajoneras, tablas de corte, sobres de acero inoxidable, etc...

ADAPTABLES A CUALQUIER CAJA O BANDEJA CONSÚLTENOS.



Bandejas Gastronorm.



CARROS

CARROS PEQUEÑOS

ESQUEMA	REFERENCIA	MEDIDAS L x A x H	COLOR TUBO	COLOR TAPÓN	Nº CAJAS O CUBETAS	ALTURA MAX. CUBETA	TABLA CORTE O MESA
	CA642 (2 niv.)	650 x 540 x 900	GRIS BEIGE BLANCO	MARRÓN NEGRO	2	500 mm.	
	CA643 (3 niv.)	650 x 540 x 900			3	270 mm.	
	CA644 (4 niv.)	650 x 540 x 900			4	170 mm.	
	CM642 (2 niv.)	750 x 540 x 900			1	500 mm.	SI
	CM643 (3 niv.)	750 x 540 x 900			2	270 mm.	SI
	CM644 (4 niv.)	750 x 540 x 900			3	170 mm.	SI

OPCIÓN: PLEGABLE O NO PLEGABLE CON ASA DE TRANSPORTE
RUEDAS CINCADAS O DE PLÁSTICO DE 100 ó 125 mm. DE DIÁMETRO (2 CON FRENO, 2 SIN FRENO)

CARROS PORTA-BANDEJAS PLEGABLES

ESQUEMA	REFERENCIA / CARACTERÍSTICAS	MEDIDAS L x A x H	COLOR TUBO	COLOR TAPÓN	CÁLCULO DE ALTURAS
	CB555910 Para bandejas o cajas de N.É. de 600 x 400, Gastronorm, etc...	650 x 540 x 1790	GRIS BEIGE BLANCO	GRIS OSCURO MARRÓN NEGRO	Altura necesaria 290 mm. + Altura caja xxx X Nº de cajas + Perfil L 22,5 mm., X Nº de cajas + Holgura + 10 mm., X Nº de cajas ALTURA TOTAL= xxx mm.

RUEDAS CINCADAS O DE PLÁSTICO DE 125 mm. DE DIÁMETRO (2 CON FRENO, 2 SIN FRENO)



Plataformas y palets

Adaptadas a las normas sanitarias. Muy resistentes a las cargas. Amoldables a cualquier tipo de instalación. Muy ligeras, permitiendo su fácil desplazamiento para la limpieza.

CONSÚLTENOS CUALQUIER MEDIDA ESPECIAL

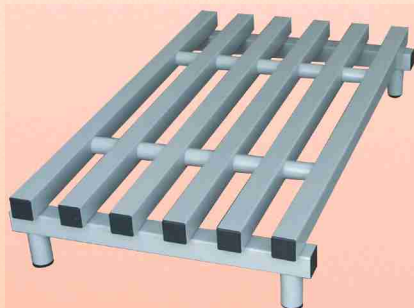

Plataformas.

Palets Norma Europa.

PLATAFORMAS

ESQUEMA	REFERENCIA	MEDIDAS L x A x H	COLOR TUBO	COLOR TAPÓN	CARACTERÍSTICAS
	PA400	1000 x 400 x 165	GRIS BEIGE BLANCO	MARRÓN NEGRO	Altura desde el suelo 165 mm. Posibilidad de realizar altos, anchos y formas especiales sobre pedido.
	PA500	1000 x 500 x 165			
	PA600	1000 x 600 x 165			
	PB400	1200 x 400 x 165			
	PB500	1200 x 500 x 165			
	PB600	1200 x 600 x 165			
	PC400	1500 x 400 x 165			
	PC500	1500 x 500 x 165			
	PC600	1500 x 600 x 165			
	PD400	2000 x 400 x 165			
	PD500	2000 x 500 x 165			
	PD600	2000 x 600 x 165			

PALETS

MEDIDA EXTERIOR	CARGA DINÁMICA	CARGA ESTÁTICA	MATERIAL	VERSIONES
1200 x 1000 1200 x 800 800 x 600	Desde 500 Kg. hasta 1500 Kg.	Desde 2000 Kg. hasta 6000 KG.	Polietileno	Con o sin patines, cerrados, calados, encajables, etc.





Suelos industriales

Aplicaciones Industriales

Alfombras diseñadas específicamente para lugares donde las personas permanecen de pie largos periodos de tiempo.

El material blando y al mismo tiempo resistente y seguro, permite una mayor ergonomía en el puesto de trabajo y una mayor seguridad, al evitar los accidentes gracias a su superficie anti-deslizante.

Propiedades:

- ergonomía:

- Alfombra antifatiga.
- Mejoran el rendimiento del trabajador.
- Son termoaislantes, protegen contra el frío.

- Seguridad:

- Evitan deslizamientos en el puesto de trabajo.
- Evitan posibles descargas eléctricas.
- Calidad antideslizante de clase R10 / V10

- Medio Ambiente:

- Fabricadas en material reciclado PVC.



Suelo anti-fatiga.



Tarima con suelo antideslizante y antifatiga.

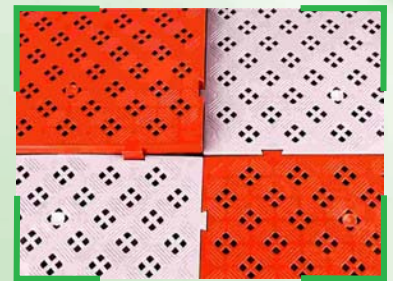

Ensamblaje.

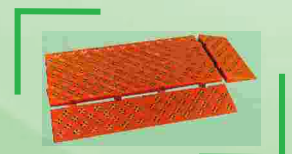
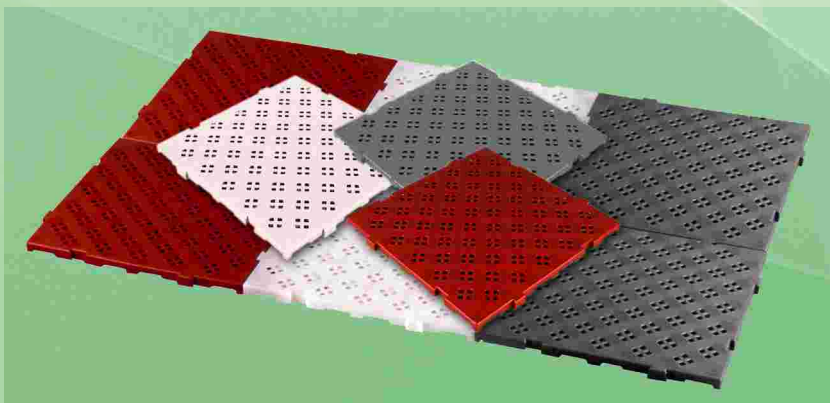

Rampas.

TARIMAS: SOBRE DEMANDA SE PUEDEN REALIZAR EN CUALQUIER MEDIDA O ALTURA.

SUELOS INDUSTRIALES				
REFERENCIA	TIPO	MEDIDAS	MATERIAL	COLORES
96EI60 96EI80 96EI00	Alfombra	10000 x 600 x 10 10000 x 800 x 10 10000 x 1000 x 10	PVC	Gris, Marrón y Negro
Z25 Z55 Z100	Loseta	500 x 500 x 20 500 x 500 x 25 1000 x 500 x 50	Polietileno	Blanco y Verde Gris, Blanco y Pardo



Taquillas

Las nuevas taquillas de plástico de altas prestaciones son la solución definitiva..

SON VERSÁTILES, RESISTENTES Y MUY COMPETITIVAS

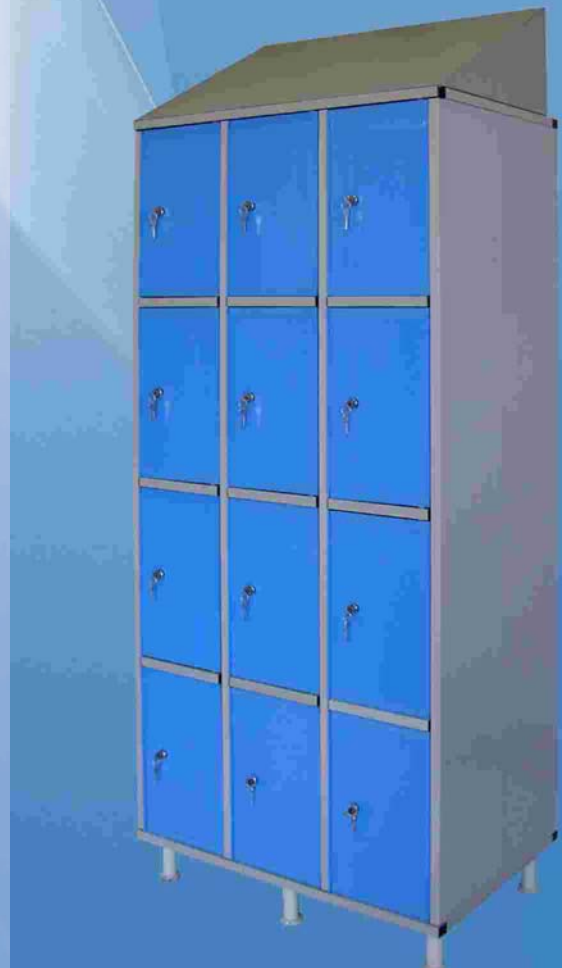



Taquillas



Instalación M3 P2.



Puertas numeradas.

P U E R T A S	M O D U L O S					
	M1	M2	M3	M4	M5	M6
P1						
P2						
P3						
P4						
P5						

EQUIPAMIENTO OPCIONAL

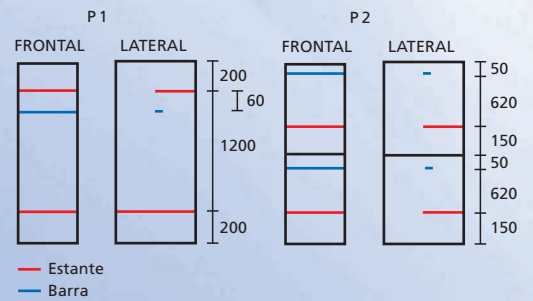

EQUIPAMIENTO ESTÁNDAR

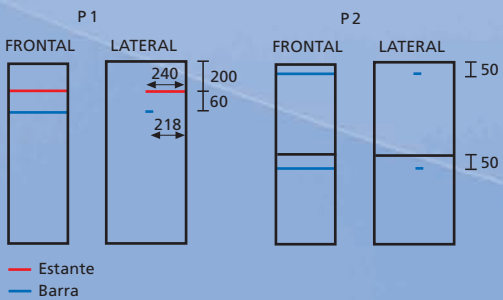

DOS COMPARTIMENTOS

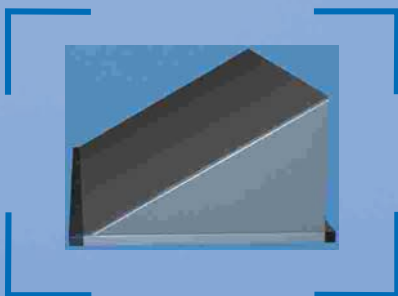
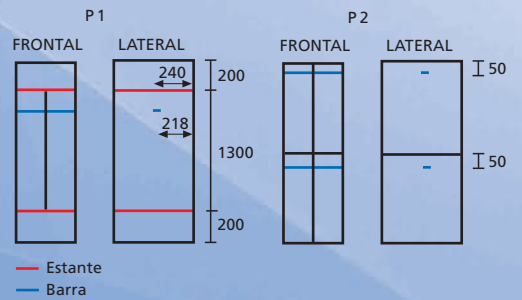

TECHO INCLINADO

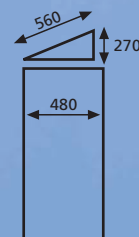



Taquillas

Material y características:

Resinas de polivinilo.

Inalterable a humedades, ácidos, bases y sales.

Fácil de montar y transportar.

Sin nervios interiores ni exteriores, facilitando así su limpieza.

Colores inalterables.

Condición contra el fuego M1 (autoextinguible).



Personalización



Patas regulables.

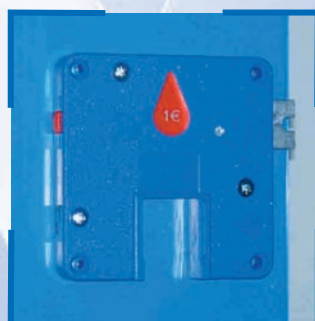

Cerradura de moneda.



1/2 Estante y barra de colgar.



Cerradura estándar.

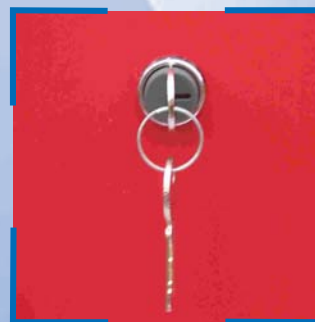

Cerradura estándar.



Cierre por resbalón.



Puerta pivotante.

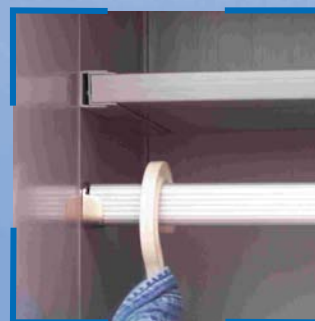

1/2 Estante y barra de colgar.



Pulsera numerada.



Taquillas

Características generales

Color del cuerpo: Gris.

Colores puerta: Rojo, gris, azul y beige.

Puerta pivotante: Apertura sin bisagras.

Anchos: 300 y 400 mm.

Cerradura con:

700 combinaciones en 20 series.

Bombín: Extraíble y reemplazable

Patas: Regulables de 130 a 180 mm.

Clasificación: M1 según norma UNE 23727.

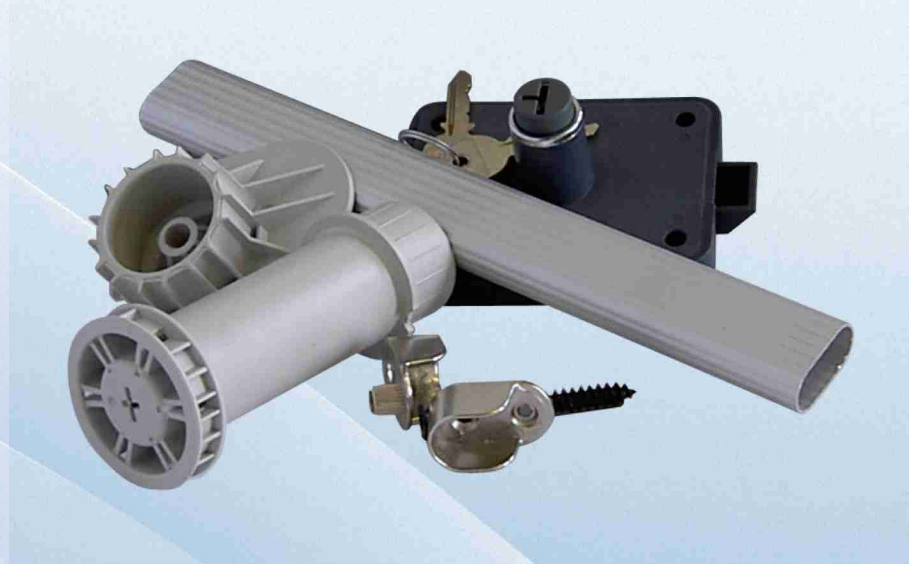

Accesorios

Techos inclinados

Zócalos

Pulseras para llave

Numeración

Cerraduras de monedas

Marcado personalizado, etc.

Pueden estudiarse diferentes medidas, combinaciones o distribuciones interiores.

Según la cantidad se pueden personalizar las puertas con anagramas i/o colores.

Medidas especiales:

Sobre pedido de puede modificar la altura y por tanto las medidas de la puerta, prácticamente a cualquier medida.

Se puede variar la profundidad, existen 3 posibilidades: 292 mm, 392 mm, 739 mm.

Los anchos solo son modificables en +247 mm. o en +347 mm.

CUADRO DE MODULACIÓN ESTÁNDAR

MODULO GAMA	PUERTA	P1		P2		P3		P4		P5		
		MEDIDA	CANT.	MEDIDA	CANT.	MEDIDA	CANT.	MEDIDA	CANT.	MEDIDA	CANT.	
M1	300	295 x 537 h. 1915	1	246 x 489 h. 1740	2	246 x 489 h. 859	3	246 x 489 h. 565	4	246 x 489 h. 418	5	246 x 489 h. 330
	400	395 x 537 h. 1915	1	346 x 489 h. 1740	2	346 x 489 h. 859	3	346 x 489 h. 565	4	346 x 489 h. 418	5	346 x 489 h. 330
M2	300	563 x 537 x 1915	2	246 x 489 h. 1740	4	246 x 489 h. 859	6	246 x 489 h. 565	8	246 x 489 h. 418	10	246 x 489 h. 330
	400	763 x 537 h. 1915	2	346 x 489 h. 1740	4	346 x 489 h. 859	6	346 x 489 h. 565	8	346 x 489 h. 418	10	346 x 489 h. 330
M3	300	831 x 537 h. 1915	3	246 x 489 h. 1740	6	246 x 489 h. 859	9	246 x 489 h. 565	12	246 x 489 h. 418	15	246 x 489 h. 330
	400	1131 x 537 h. 1915	3	346 x 489 h. 1740	6	346 x 489 h. 859	9	346 x 489 h. 565	12	346 x 489 h. 418	15	346 x 489 h. 330
M4	300	1099 x 537 h. 1915	4	246 x 489 h. 1740	8	246 x 489 h. 859	12	246 x 489 h. 565	16	246 x 489 h. 418	20	246 x 489 h. 330
	400	1499 x 537 x 1915	4	346 x 489 h. 1740	8	346 x 489 h. 859	12	346 x 489 h. 565	16	346 x 489 h. 418	20	346 x 489 h. 330
M5	300	1367 x 537 h. 1915	5	246 x 489 h. 1740	10	246 x 489 h. 859	15	246 x 489 h. 565	20	246 x 489 h. 418	25	246 x 489 h. 330
	400	1867 x 537 h. 1915	5	346 x 489 h. 1740	10	346 x 489 h. 859	15	346 x 489 h. 565	20	346 x 489 h. 418	25	346 x 489 h. 330
M6	300	1635 x 537 h. 1915	6	246 x 489 h. 1740	12	246 x 489 h. 859	18	246 x 489 h. 565	24	246 x 489 h. 418	30	246 x 489 h. 330
	400	2235 x 537 h. 1915	6	346 x 489 h. 1740	12	346 x 489 h. 859	18	346 x 489 h. 565	24	346 x 489 h. 418	30	346 x 489 h. 330



Percheros y guardarropas

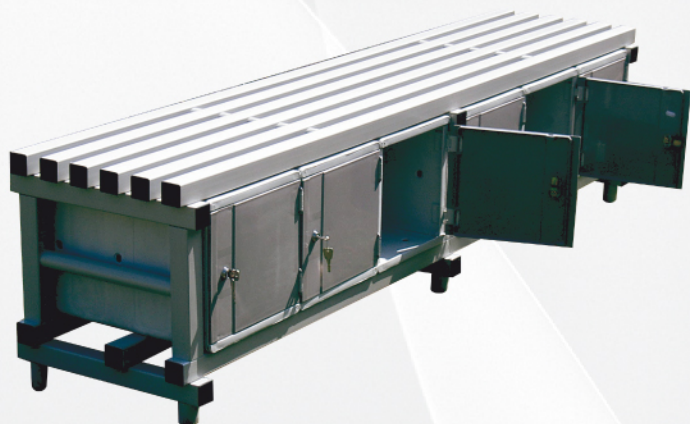

Banco con taquilla.



Estante y barra.



Personalización.

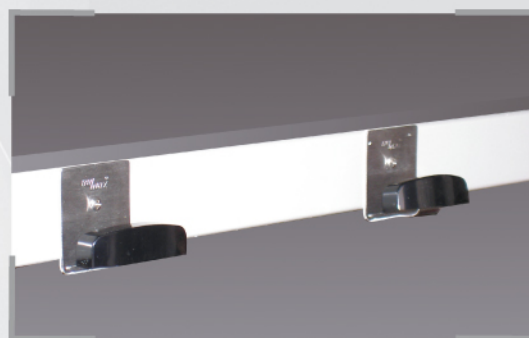

Colgadores.

ELEMENTOS DE VESTUARIO

ESTANERÍAS DE GUARDARROPIA

ESQUEMA	SUPERFICIE RANURA (LUZ 57 mm.)			COLORES	
	REFERENCIA	MEDIDAS (L x A x H)	ESTANTES	TUBO	TAPONES
	CP4003/4	1500 x 400 x 1500 / 1745	3/4	GRIS BEIGE BLANCO	MARRÓN NEGRO
	CP5003/4	1500 x 500 x 1500 / 1745	3/4		
	DP4003/4	2000 x 400 x 1500 / 1745	3/4		
	DP5003/4	2000 x 500 x 1500 / 1745	3/4		

BARRAS PARA COLGADORES

ESQUEMA	SUPERFICIE RANURA (LUZ 57 mm.)		COLORES	
	REFERENCIA	MEDIDAS (L x A x H)	TUBO	TAPONES
	BP1000	1000 x 45 x 45	GRIS BEIGE BLANCO	MARRÓN NEGRO
	BP1500	1500 x 45 x 45		
	BP2000	2000 x 45 x 45		



Bancos de vestuario

RESISTENTES, INALTERABLES, HIGIÉNICOS, ADAPTABLES, SEGUROS Y LIGEROS.

Banco lleno.

Banco estándar.



Estante de pared.

BANCOS Y ELEMENTOS DE VESTUARIO

BANCOS

ESQUEMA	REFERENCIA	MEDIDAS L x A x H	COLOR TUBO	COLOR TAPÓN	CARACTERÍSTICAS
	BA1000 BA1500 BA2000	1000 x 400 x 485 1500 x 400 x 485 2000 x 400 x 485	GRIS BEIGE BLANCO	MARRÓN NEGRO	Luz entre barras 32 mm. (superior); 110 mm. (inferior)
	BLL1000 BLL1500 BLL2000	1000 x 350 x 485 1500 x 350 x 485 2000 x 350 x 485			Sin separación (superior); 90 mm. (inferior)

ESTANTES DE PARED Y BARRAS

ESQUEMA	REFERENCIA	COLOR TUBO	COLOR TAPÓN
	ESTP1000 ESTP1500 ESTP2000	GRIS BEIGE BLANCO	MARRÓN NEGRO
	BP1000 BP1500 BP2000		

ACCESORIOS

ESQUEMA	MEDIDAS L x A x H	COLOR TAPÓN
	43 x 54 x 40	Colgador base inox. soporte polietileno negro



Bancos de vestuario

ADAPTABLES
A CUALQUIER
ESPACIO,
CONSÚLTENOS



Banco doble sencillo.



BDE 2000



Banco doble con estante.



BDC 1000



BANCOS DOBLES

ESQUEMA	REFERENCIA	MEDIDAS L x A x H	COLOR TUBO	COLOR TAPÓN	CARACTERÍSTICAS
	BDC1000 BDC1500 BDC2000	1000 x 1000 x 1750 1500 x 1000 x 1750 2000 x 1000 x 1750	GRIS BEIGE BLANCO	MARRÓN NEGRO	Luz entre barras 32 mm. (superior); 110 mm. (inferior)
	BDE1000 BDE1500 BDE2000	1000 x 1000 x 1750 1500 x 1000 x 1750 2000 x 1000 x 1750			Estante superior ancho 350 mm. Zona para colgadores reforzada.
	BDS1000 BDS1500 BDS2000	1000 x 1000 x 1750 1500 x 1000 x 1750 2000 x 1000 x 1750	GRIS BEIGE BLANCO	MARRÓN NEGRO	Luz entre barras 32 mm. (superior); 110 mm. (inferior)
	BDEC1000 BDEC1500 BDEC2000	1000 x 1000 x 1750 1500 x 1000 x 1750 2000 x 1000 x 1750			Estante superior ancho 350 mm. Barra de colgar Ø 36 mm. Zona para colgadores reforzada



Elementos para piscina



Carro plegable.

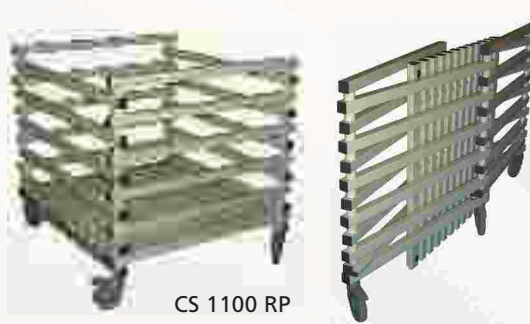

CS 1100 RP



Cambiador bebés.



CP 1200 RP



Puerta.

APLICACIONES
ESPECIALES
CONSÚLTENOS

ELEMENTOS DE PISCINA

CARROS DE PISCINA

ESQUEMA	REFERENCIA	MEDIDAS L x A x H	COLOR TUBO	COLOR TAPÓN	CARACTERÍSTICAS
	CA1100RC CA1100RP CP1200RC CP1200RP	1100 x 900 x 850 1100 x 900 x 850 1200 x 900 x 850 1200 x 900 x 850	GRIS BEIGE BLANCO	MARRÓN NEGRO	Sin puerta ruedas cincadas Sin puerta ruedas de poliamida Con puerta ruedas cincadas Con puerta ruedas de poliamida
	CS1100RC CS1100RP CS1200RC CS1200RP	1100 x 1000 x 990 1100 x 1000 x 990 1200 x 1000 x 990 1200 x 1000 x 990	GRIS BEIGE BLANCO	MARRÓN NEGRO	Sin puerta, ruedas cinc. luz ent. barras 109 mm. Sin puertas, ruedas poli. luz ent. barras 109 mm. Con puerta, ruedas cinc. luz ent. barras 109 mm. Con puertas, ruedas poli. luz ent. barras 109 mm.

Los modelos CS se pueden suministrar plegables, con el fondo extraíble, (para reducir el coste de transporte).

FUNNOELDL E BOX

ESQUEMA	REFERENCIA	MEDIDAS L x A x H	COLOR TUBO	COLOR TAPÓN	MEDIDAS ÚTILES
	FBOX690	690 x 530 x 960	GRIS BEIGE BLANCO	MARRÓN NEGRO	555 x 395 x 795

ESTANTERÍA PARA TAPICES Y MATERIAL DIVERSO

ESQUEMA	REFERENCIA	MEDIDAS L x A x H	COLOR TUBO	COLOR TAPÓN	MEDIDAS ÚTILES
	PT200	2000 x 700 x 2405	GRIS BEIGE BLANCO	MARRÓN NEGRO	6 Alojamiento de 270 x 700 x 2150

Sobre demanda se pueden realizar estanterías especiales para cualquier tipo de aplicación o almacenaje de material de piscina (pelotas, flotadores, cinturones etc...)



Suelos para vestuarios y piscinas

La humedad y el calor juntos son un verdadero paraíso para los agentes causantes de enfermedades, bacterias y gérmenes. En estos lugares húmedos donde día a día transitan multitud de personas, son frecuentes los contagios.

Este producto está especialmente diseñado para cuartos de baño, duchas, lavabos, vestuarios, piscinas, centros de salud, baños medicinales, etc..

Propiedades:

- Higiene:

- Protección contra los temidos hongos.
- No desarrollan bacterias.
- Fácil de limpiar y conservar.
- Resistente a productos como lejías, ácidos o productos agresivos.
- No forma charcos, gracias a su capacidad de drenaje.

- Seguridad:

- Calidad antideslizante de clase C, conforme la norma DIN E 51097 y la alemana de seguridad para edificios públicos GUV 26.17

- Economía:

- No se desgasta y es muy fuerte.
- Resistencia a la corrosión.
- Resistente a los agentes químicos y rayos ultravioleta.
- Simple y rápido de instalar.

- Aspecto:

- Limpio y seco.
- Diseño decorativo y moderno.

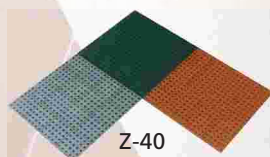
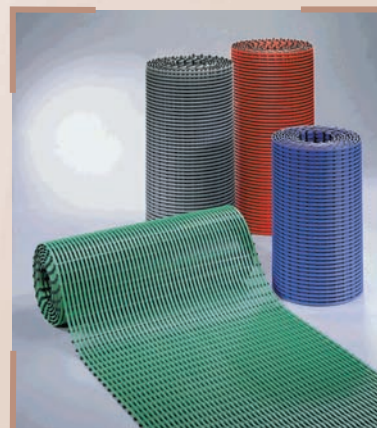

SUELOS, ALFOMBRAS Y REJILLAS DE RESINA

ALFOMBRAS

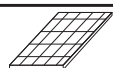
ESQUEMA	REFERENCIA	MEDIDAS L x A x H	COLORES
	96E600 96E800 96E1000	10000 x 600 x 12 10000 x 800 x 12 10000 x 1000 x 12	Azul, Rojo, Verde y otros
	Z-40	400 x 400 x 15	Azul, Rojo, Verde y otros



Contenedores



Grandes contenedores.



Contenedores Varios



Norma Europa 600 x 400.



Norma Europa 300 x 400.



Contenedores

CONTENEDORES

NORMA EUROPA

MEDIDA EXTERIOR	ALTOS	CAPACIDAD Ltr.	MATERIAL	COLORES
800 x 600	120, 220, 320, 420	45, 80, 120, 160	Polietileno	Gris
600 x 400	55, 90, 150, 235, 320, 410	9, 19, 23, 45, 63, 80	Polietileno	Blanco y Gris
400 x 300	120, 170, 220, 270, 320	11, 16, 21, 26, 31	Polietileno	Blanco y Gris



Tapas.



Caladas.



Cerradas.



Apilables encajables.



Bandejas charcuteras.

GRANDES CONTENEDORES

MEDIDA EXTERIOR	ALTOS	CAPACIDAD Ltr.	MATERIAL	COLORES
1200 x 1000	580, 760	430, 610	Polietileno	Blanco y Gris
1200 x 800	580, 760, 850	330, 470, 550	Polietileno	Blanco y Gris
1010 x 640	670	285	Polietileno	Blanco y Gris

BANDEJAS

REFERENCIA	DIMENSIONES EXTERIORES	PESO Kgs.	CAPACIDAD / COLOR	MATERIAL
1472	L. 300, A. 250, h. 60 mm.	0,190	2 L. / Blanco	HDPE
1478	L. 350, A. 235, h. 73 mm.	0,265	3 L. / Blanco	HDPE
1543	L. 435, A. 285, h. 80 mm.	0,475	5 L. / Blanco	HDPE
1544	L. 490, A. 335, h. 80 mm.	0,655	8 L. / Blanco	HDPE
1545	L. 540, A. 385, h. 80 mm.	0,800	10 L. / Blanco	HDPE



Bases rodantes



Ref. 203

Base rodante en cuatro colores distintos.

BASES RODANTES

REFERENCIA	PARA CONTENEDORES	HORQUILLAS	RUEDAS	Ø	COLORES	CARGA
257	800 x 400	4 GIRATORIAS GALVANIZADAS	NYLON, PA O GOMA	100 mm	ROJO o BLANCO	150 Kg.
231	600 x 400	4 GIRATORIAS DE PLÁSTICO	NYLON, PA	100 mm	GRIS	300 Kg.
203	600 x 400	4 GIRATORIAS DE PLÁSTICO	PP	100 mm	AZUL, ROJO, VERDE o AMARILLO	250 Kg.
203-01	600 x 400	4 GIRATORIAS DE PLÁSTICO	PP	100 mm	AZUL	275 Kg.
UNIFLEX	VARIOS	4 GIRATORIAS	NYLON, PA O GOMA	100 mm	GRIS / ALUM.	200 / 300 Kg.

CONSÚLTENOS CUALQUIER OTRA MEDIDA O CARACTERÍSTICA

Contenedores Isotérmicos

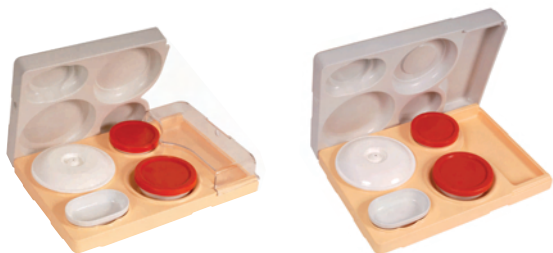

SOLUCIONES PARA EL TRANSPORTE DE PRODUCTOS FRESCOS Y CONGELADOS

- Contenedores isotermos de 30 a 1400 litros.
- Aptos tanto para productos frescos como congelados (0 °C a -21 °C).
- Homologados ATP, clases IN, IR, RRCX
- Idóneos para trabajar en ambiente HACCP.
- Uso con placas eutécticas, grupo de frío (Puerta activa) o hielo carbónico (sistema criogénico)
- Fabricados por roto moldeo cuerpo y puertas monobloc.
- Herrajes de acero inoxidable.



SOLUCIONES PARA EL TRANSPORTE DE LIQUIDOS Y PRODUCTOS CALIENTES

- Contenedores isotermos de 30 a 150 litros.
- Idóneos para trabajar en ambiente HACCP.
- Uso con placas eutécticas o grupo de calor (Puerta activa).
- Fabricados por roto moldeo cuerpo y puertas monobloc.
- Herrajes de acero inoxidable.



SOLUCIONES PARA EL SERVICIO INDIVIDUAL DE COMIDAS

- Permite la distribución de comidas con diferentes temperaturas.
- Idóneos para trabajar en ambiente HACCP.
- Uso con placas eutécticas, grupo de calor o carros
- Con sistema autónomo de temperatura.
- Fabricados por roto moldeo cuerpo y puertas monobloc.
- Herrajes de acero inoxidable.





Contenedores ecológicos



CONTENEDORES ECOLÓGICOS				
REFERENCIA	MEDIDAS	CAPACIDAD Ltr.	MATERIAL	COLORES
CE60	505 x 448 x 700	60	Poliétileno	Gr. Vd. Bl.
CE80	505 x 448 x 930	80		Gr. Vd. Am.
CE120	555 x 480 x 930	120		Gr. Vd. Az. Rj. Bl.
CE240	740 x 580 x 1040	240		Gr. Vd. Az. Rj. Am.
ARCE120 ARCE240 ARCE68		Aro metálico para bolsa		
PDCE		Pedal para tapa abatible		



Pedal.



Aro.



Recogida Selectiva.



Vallas

ESTABILIZADO CONTRA LOS RAYOS ULTRAVIOLETA.
MATERIAL RECICLABLE 100%



Almacenaje.



VALLAS

ESQUEMA	REFERENCIA	MEDIDAS	MATERIAL	COLOR	ALMACENAJE
	V1200	1260 x 480 x h. 1021	PP Copolímero	AMARILLO NARANJA VERDE AZUL	Camión 120 m ³ 1500 vallas Container 40 " 850 vallas
	V2000	1980 x 480 x h. 1021			Camión 120 m ³ 850 vallas Container 40 " 550 vallas

